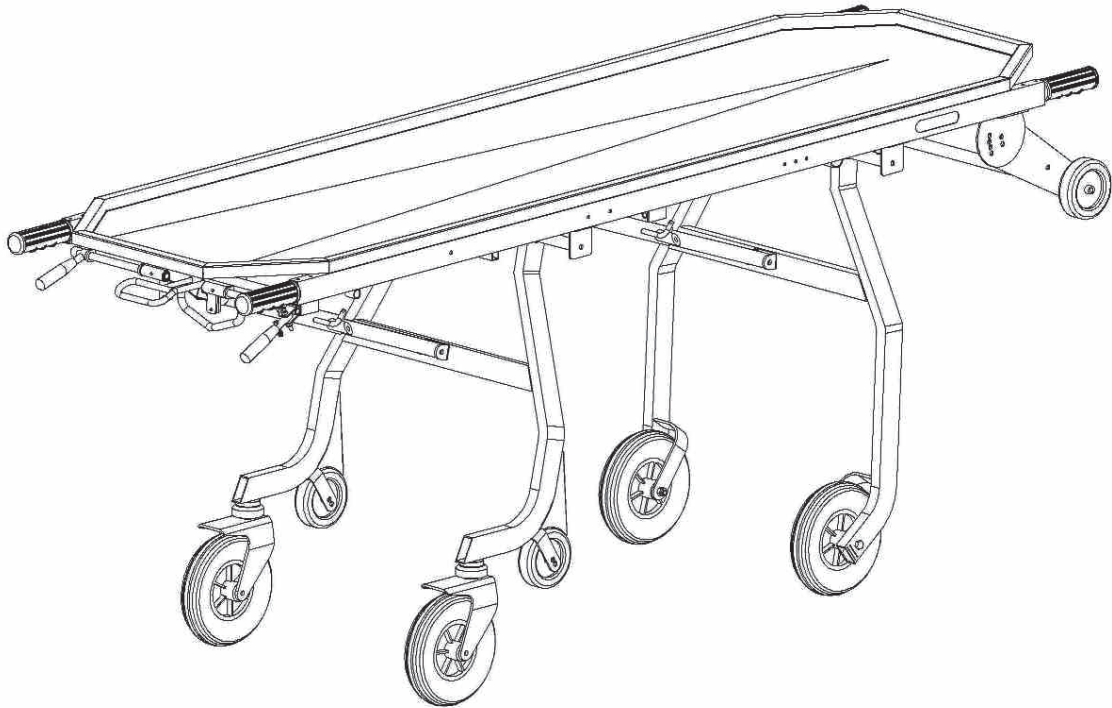

Manuale d'Uso e Manutenzione**Z 7000**
Barella autocaricante funeraria

Sistema di Garanzia di Qualità per la produzione ed il controllo finale dei prodotti certificato dall'organismo notificato TÜV Italia S.r.l.

INDICE

Informazioni generali	pag. 2	Istruzioni operative	pag. 5
Avvertenze	pag. 2	Manutenzione e pulizia	pag. 7
Descrizione del prodotto	pag. 4	Accessori e ricambi	pag. 8

Prima emissione: 11/04/13
Rev. 0: 11/04/13

1. INFORMAZIONI GENERALI





1.1 Scopo e contenuto

Questo manuale ha lo scopo di fornire al cliente tutte le informazioni necessarie affinché, oltre ad un adeguato utilizzo del dispositivo, sia in grado di gestire lo strumento nel modo più autonomo e sicuro possibile. Esso comprende informazioni inerenti l'aspetto tecnico, il funzionamento, la manutenzione, i ricambi e la sicurezza.

1.2 Conservazione del manuale d'uso

Il Manuale d'uso e manutenzione deve essere conservato per tutta la durata del dispositivo in uso, nelle vicinanze dello stesso, dentro un apposito contenitore e, soprattutto, al riparo da qualsiasi elemento o sostanza che ne possa compromettere la perfetta leggibilità.

1.3 Simboli utilizzati

Simbolo	Significato
	Avvertenze generali e/o specifiche
	Consultare istruzioni d'uso
	Numero di lotto
	Numero di matricola
	Codice identificativo del prodotto

1.4 Richiesta di assistenza

Per qualsiasi tipo di informazione relativa alla corretta interpretazione delle istruzioni, all'uso, alla manutenzione, alla installazione, al reso, contattare il Servizio Assistenza Clienti Spencer tel. 0039 0521 541111, fax 0039 0521 541222, e-mail service@spencer.it oppure scrivere a Spencer Italia S.r.l. - Strada Cavi, 7 - 43044 Collecchio (Parma) - ITALY. Per agevolare le operazioni di assistenza indicare o comunicare sempre il numero di lotto (LOT) o matricola (SN) riportato sull'etichetta applicata sulla confezione o sul dispositivo stesso.

1.5 Smaltimento

Una volta inutilizzabili i dispositivi, qualora non siano stati contaminati da agenti particolari, possono essere smaltiti come normali rifiuti solidi urbani, altrimenti attenersi alle norme vigenti in materia di smaltimento.

1.6 Etichettatura

Ogni dispositivo viene dotato di un'etichetta, posizionata sul dispositivo stesso e/o sulla confezione, nella quale compaiono i dati identificativi del Fabbricante, del prodotto, numero di lotto (LOT) o matricola (SN). Questa non deve essere mai rimossa o coperta.

2. AVVERTENZE

2.1 Avvertenze generali

- Il prodotto deve essere utilizzato solamente da personale addestrato all'utilizzo di questo dispositivo e non di altri analoghi.
- La formazione deve essere registrata in un apposito registro, dove si specificano i nomi delle persone formate, dei formatori, data e luogo. Tale documentazione, che attesterà l'idoneità degli operatori all'utilizzo del dispositivo Spencer, dovrà essere mantenuta almeno per 10 anni dal fine vita del dispositivo e dovrà essere messa a disposizione delle Autorità competenti e/o del Fabbricante, quando richiesto.
- Spencer Italia S.r.l. si ritiene sempre a disposizione per lo svolgimento di corsi di formazione.
- Prima di effettuare qualsiasi operazione sul dispositivo (come formazione, installazione, impiego), gli operatori devono leggere attentamente le istruzioni contenute nella presente pubblicazione, con particolare attenzione riguardo alle opportune precauzioni per la sicurezza ed alle metodologie d'installazione ed impiego.
- Nel caso in cui fossero presenti istruzioni d'uso relative ad altro dispositivo, diverso da quello ricevuto, è necessario contattare immediatamente il Fabbricante prima di utilizzare il dispositivo.
- In caso di dubbi sulla corretta interpretazione delle istruzioni, interpellare Spencer Italia S.r.l. per ottenere i necessari chiarimenti.
- Non consentire a persone non addestrate di aiutare durante l'uso del dispositivo, poiché potrebbero causare lesioni alla salma o a se stessi.
- Effettuare la prescritta manutenzione e rispettare il tempo di vita medio, previsti dal Fabbricante nel Manuale d'Uso.
- Prima di ogni utilizzo verificare sempre l'integrità del dispositivo come specificato nel manuale d'uso. In caso di anomalie o danni che possano compromettere la funzionalità e la sicurezza del dispositivo, quindi l'indennità dell'operatore, è necessario togliere immediatamente il dispositivo dal servizio e contattare il Fabbricante.
- Nel caso di ravvisato malfunzionamento del dispositivo, è necessario utilizzare immediatamente un prodotto analogo, al fine di garantire la continuità delle operazioni di trasporto.
- È vietato l'impiego del dispositivo per qualsiasi altro utilizzo diverso da quello descritto nel presente manuale.
- Non alterare o modificare arbitrariamente il dispositivo; la modifica potrebbe provocarne il funzionamento imprevedibile e danni agli operatori.
- Il dispositivo non deve subire alcuna manomissione (modifica, ritocco, aggiunta, riparazione), in caso contrario si declina ogni responsabilità sul funzionamento corretto o su eventuali danni provocati dal dispositivo stesso; inoltre si rende nulla la garanzia del prodotto.
- Chi modifica o fa modificare oppure riappronta o fa riapprontare il dispositivo in modo tale che non servono più allo scopo previsto o non forniscono più la prestazione prevista deve soddisfare le condizioni valide per la prima immissione in commercio.
- Maneggiare con cura.
- Assicurarsi di aver adottato ogni precauzione al fine di evitare pericoli derivanti dal contatto con sangue o secreti corporei.
- Registrare e conservare con queste istruzioni: lotto, luogo e data di acquisto, data primo utilizzo, data controlli, nome degli utilizzatori e commenti.
- Durante l'utilizzo del dispositivo deve essere garantita l'assistenza di personale qualificato.
- Non stoccare il dispositivo sotto altri materiali più o meno pesanti, che possano danneggiare la struttura del dispositivo.
- Deve essere stoccato in luogo asciutto, fresco, al riparo dalla luce e non deve essere esposto al sole.

- Stoccare e trasportare il dispositivo con la sua confezione originale.
- Il dispositivo non deve essere esposto, né venire in contatto con fonti termiche di combustione ed agenti infiammabili.
- Posizionare e regolare il dispositivo in modo tale da non ostacolare le procedure degli operatori.
- Attenzione: malgrado tutti gli sforzi, i test di laboratorio, i collaudi, le istruzioni d'uso, le norme non sempre riescono a riprodurre la pratica, per cui i risultati ottenuti nelle reali condizioni di utilizzo del prodotto nell'ambiente naturale possono differire in maniera talvolta anche rilevante. Le migliori istruzioni sono la continua pratica d'uso sotto la supervisione di personale competente e preparato.
- Gli utilizzatori sono tenuti a comunicare al Fabbricante ogni inconveniente che possa consentire l'adozione delle misure atte a garantire la protezione e la salute degli utilizzatori.
- Nella qualità di Distributore o Utilizzatore Finale dei prodotti fabbricati e/o commercializzati da Spencer Italia S.r.l., è rigorosamente richiesto di conoscere le disposizioni di legge in vigore nel Paese di destinazione della merce, applicabili ai dispositivi oggetto della fornitura (ivi comprese le normative relative alle specifiche tecniche e/o ai requisiti di sicurezza) e, pertanto, di conoscere gli adempimenti necessari per assicurare la conformità dei medesimi prodotti a tutti i requisiti di legge del territorio.
- Informare tempestivamente e dettagliatamente Spencer Italia S.r.l. (già in fase di richiesta preventivo) circa eventuali adempimenti a cura del Fabbricante necessari per la conformità dei prodotti agli specifici requisiti di legge del territorio (ivi inclusi quelli derivanti da regolamenti e/o disposizioni normative di altra natura).
- Agire, con la debita cura e diligenza, per contribuire a garantire la conformità ai requisiti generali di sicurezza dei dispositivi immessi sul mercato, fornendo agli utilizzatori finali tutte le informazioni necessarie per lo svolgimento delle attività di revisione periodica sui dispositivi in dotazione, esattamente come indicato nel Manuale d'Uso.
- Partecipare al controllo di sicurezza del prodotto immesso sul mercato, trasmettendo le informazioni concernenti i rischi del prodotto al Fabbricante nonché alle Autorità Competenti per le azioni di rispettiva competenza.
- Fermo quanto sopra, il Distributore o Utilizzatore finale, assume sin d'ora ogni più ampia responsabilità collegata al mancato adempimento dei sopra indicati incombeni con conseguente obbligo di tenere indenne e/o manlevare Spencer Italia srl da ogni, eventuale, relativo effetto pregiudizievole.



2.2 Avvertenze specifiche

- Stabilire un programma di manutenzione e controlli periodici, identificando un addetto di riferimento. Il soggetto a cui viene affidata la manutenzione ordinaria del dispositivo deve garantire i requisiti di base previsti dal Fabbricante, all'interno delle presenti istruzioni d'uso.
- Tutte le attività di manutenzione e revisione devono essere registrate e documentate con i relativi report di intervento tecnico (vedere registro Manutenzione) la documentazione dovrà essere mantenuta almeno per 10 anni dal fine vita del dispositivo e dovrà essere messa a disposizione delle Autorità competenti e/o del Fabbricante, quando richiesto.
- Utilizzare solo componenti/ parti di ricambio e/o accessori originali o approvati da Spencer Italia S.r.l., in modo da effettuare ogni operazione senza causare alterazioni, modifiche al dispositivo; in caso contrario si declina ogni responsabilità sul funzionamento corretto o su eventuali danni provocati dal dispositivo stesso a cose o all'operatore, invalidandone la garanzia.
- Rispettare sempre la portata massima, indicata nel presente Manuale d'Uso e Manutenzione. Per capacità massima di carico si intende il peso totale distribuito secondo l'anatomia umana. Nel determinare il carico di peso totale sul prodotto, l'operatore deve considerare il peso della salma, dell'attrezzatura e degli accessori. Inoltre, l'operatore deve valutare che l'ingombro della salma non riduca la funzionalità del dispositivo.
- Il dispositivo e tutti i suoi componenti, dopo il lavaggio, devono essere lasciati ad asciugare completamente prima di riporli.
- La lubrificazione deve essere effettuata dopo la pulizia e la completa asciugatura.
- Evitare il contatto con oggetti taglienti.
- Non utilizzare se il dispositivo è forato, strappato, sfilacciato o eccessivamente usurato.
- Accertarsi, prima del sollevamento, che gli operatori abbiano una presa salda sul dispositivo.
- Evitare il trascinarsi del dispositivo su superfici ruvide.
- Il dispositivo è una barella per il trasporto di salme e non può essere utilizzata come dispositivo di stazionamento.
- Far pratica con una barella vuota per essere certi di avere acquisito dimestichezza nelle manovre.
- Per l'utilizzo del dispositivo sono richiesti almeno due operatori in condizioni fisiche idonee, devono essere quindi dotati di forza, equilibrio, coordinazione, buon senso e devono essere formati sul corretto funzionamento del dispositivo Barella Spencer.
- Per le tecniche di caricamento della salma, per soggetti particolarmente pesanti, per interventi su terreni scoscesi o in circostanze particolari ed inusuali si raccomanda la presenza di più operatori (non solo due come previsto in condizioni standard).
- Il peso massimo, che grava su ogni soccorritore, deve rispettare quanto prescritto dai requisiti di legge del territorio, in materia di Salute e Sicurezza sul Lavoro.
- Prima di ogni utilizzo verificare sempre l'integrità delle cinture e dei relativi ganci, come specificato nel Manuale d'uso. In caso di anomalie o danni che possano compromettere la funzionalità e la sicurezza del dispositivo, quindi l'indennità dell'operatore, è necessario sostituire le cinture.
- Immobilizzare sempre la salma, utilizzando le cinture fornite in dotazione dal Fabbricante.
- Non movimentare la barella se il peso non è ben distribuito.
- Afferrare sempre la struttura principale per sollevare e trasportare la barella e non altre zone non predisposte.
- Evitare forza eccessiva quando si carica la barella: una forza inutile può causare danni e può influire negativamente sulle operazioni del carrello.
- Mantenere la barella saldamente se vi è caricata la salma.
- Utilizzare la barella soltanto come descritto in questo Manuale d'Uso.
- Non alterare o modificare arbitrariamente la barella per adattarla al veicolo di trasporto: la modifica potrebbe provocarne il funzionamento imprevedibile e danni agli operatori e comunque la perdita della garanzia, sollevando il Fabbricante da qualsiasi responsabilità.
- Porre la massima attenzione ad eventuali ostacoli (acqua, ghiaccio, detriti, ecc.) presenti sul tracciato, poiché potrebbero causare la perdita di equilibrio dell'operatore e compromettere il buon funzionamento del dispositivo. Se non è possibile liberare il tragitto, scegliere percorso alternativo.
- Per dislivelli maggiori ai 10mm il dispositivo deve essere sollevato, avendo cura di afferrarlo dalla struttura e non da zone non predisposte.
- Condensa, acqua, ghiaccio e accumuli di polvere possono pregiudicare il corretto funzionamento del dispositivo, rendendolo imprevedibile e determinando un'improvvisa alterazione del peso che gli operatori devono sostenere.
- Le barelle autocaricanti sono certificate se utilizzate con sistemi di fissaggio Spencer dedicati, pertanto è vietato l'utilizzo di fermi non omologati dal Fabbricante. Sistemi di fissaggio non omologati possono alterare le caratteristiche strutturali e funzionali delle barelle.

- Una volta posizionate le ruote del carrello di carico sul piano di appoggio del mezzo di trasporto, le ruote della gamba anteriore devono avere una distanza dal terreno di almeno 6 cm. Controllare regolarmente l'altezza del piano di carico del mezzo di trasporto; se alterata è necessario far settare immediatamente la barella dal Fabbricante o da un centro autorizzato. In caso contrario si declina ogni responsabilità sul corretto funzionamento o su eventuali danni provocati dal dispositivo stesso.
- Un'installazione non adeguata del piano di carico può provocare snervamento e conseguente lesione delle saldature delle gambe anteriori.
- Un'installazione non adeguata del piano di carico può provocare un funzionamento anomalo del dispositivo e arrecare danno all'utilizzatore.
- Sostituire le ruote, con ricambi originali, in caso di mancato arresto del dispositivo.

2.3 Controindicazioni ed effetti collaterali

L'utilizzo di questo dispositivo, se effettuato come descritto nel presente manuale d'uso, non presenta particolari controindicazioni o effetti collaterali.

2.4 Requisiti fisici degli operatori

La barella Z 7000 è un dispositivo destinato esclusivamente all'uso professionale. Gli operatori che lo utilizzano devono possedere i seguenti requisiti minimi:

- capacità fisica nell'utilizzare il dispositivo
- essere in grado di afferrare saldamente con entrambe le mani il dispositivo
- presentare schiena, braccia e gambe robuste per alzare e sorreggere
- possedere buona coordinazione muscolare

Ogni operatore deve essere addestrato per trasportare le salme in modo sicuro ed efficiente.



Per le tecniche di caricamento delle salme, per soggetti particolarmente pesanti, per interventi su terreni scoscesi o in circostanze particolari e inusuali si raccomanda la presenza di più operatori (non solo 2 come previsto in condizioni standard).



Le capacità di ciascun operatore devono essere valutate prima della definizione dei ruoli nell'impiego del dispositivo.

3. DESCRIZIONE DEL PRODOTTO

3.1 Destinazione d'uso

Spencer Z 7000 è una barella di tipo autocaricante per il trasporto delle salme, utilizzabile per operazioni di trasporto su strada e su mezzi sanitari. E' una barella autocaricante compatta: le gambe si piegano indipendentemente, azionando gli appositi comandi, in fase di caricamento, e si aprono automaticamente in fase di scarico. Spencer Z 7000 dispone di una vasca in acciaio inox lucidato, per contenere la salma ed eventuali liquidi corporei.

Ruote anteriori fisse e posteriori autodirezionali ne migliorano il caricamento ed il trasporto.

Il modello Z 7200 in alternativa alla vasca in acciaio inox, è dotato di piani di appoggio in polietilene.

3.2 Componenti principali

n°	Descrizione Componente
1	Vasca di carico
2	Manopole impugnatura
3	Leva comando chiusura gambe posteriori
4	Maniglia per fermo gambe
5	Archetto aggancio FP
6	Leva comando chiusura gambe anteriori
7	Ruote piroettanti direzionali con freno
8	Movimentazione gambe posteriori
9	Movimentazione gambe anteriori
10	Piano di carico regolabile
11	Piano in polietilene (per modello Z 7200)

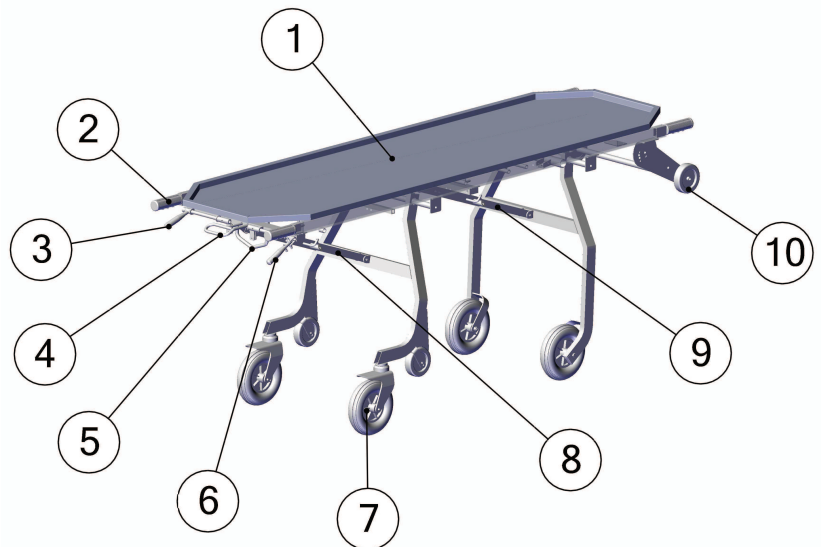

3.3 Modelli

I modelli riportati di seguito può essere soggetto a modifiche, relative a codice e/o descrizione, senza preavviso.

ZS00805A Z 7000 Self barella autocaricante con vasca
 ZS00806A Z 7200 Self barella autocaricante con pianale in polietilene

3.4 Dati tecnici

Caratteristiche	Dato tecnico
Larghezza (mm)	550
Lunghezza (mm)	1980
Peso (kg)	30
Portata massima (kg)	150

3.5 Standard di riferimento

Riferimento	Titolo del documento
Direttiva 2001/95/CE	Sicurezza generale dei prodotti
UNI EN ISO 9001	Sistemi di gestione per la qualità: requisiti
BS OHSAS 18001	Sistemi di gestione della sicurezza e della salute sul luogo di lavoro

3.6 Condizioni ambientali

Temperatura di utilizzo: da -10 a +50 °C

Temperatura di stoccaggio: da -20 a +60 °C

Umidità relativa: da 5 a 95%

4. ISTRUZIONI OPERATIVE

4.1 Trasporto e stoccaggio

Prima di effettuare il trasporto del dispositivo assicurarsi di averlo imballato adeguatamente e di essersi adoperati affinché non sussistano rischi di urti o cadute durante il trasporto stesso. Conservare l'imballo originale per eventuali successivi trasporti e per lo stoccaggio. Danni al dispositivo causati durante il trasporto e la movimentazione non sono coperti da garanzia. Riparazioni o sostituzioni di parti danneggiate sono a carico del cliente.

Lo stoccaggio del dispositivo deve avvenire in un luogo asciutto, fresco, al riparo dalla luce e dal sole. Non deve entrare in contatto con fonti di combustione ed agenti infiammabili e/o sostanze, agenti chimici, che potrebbero alterarne le caratteristiche di sicurezza.

4.2 Preparazione

Al ricevimento del prodotto:

- Rimuovere l'imballo e disporre il materiale in modo visibile.
- Controllare che siano presenti tutti i pezzi compresi nella lista di accompagnamento.

Il dispositivo va controllato prima di ogni messa in servizio, in modo da poter rilevare anomalie di funzionamento e/o danni dovuti al trasporto e/o immagazzinamento. In particolare verificare:

- Funzionalità generale del dispositivo
- Stato di pulizia del dispositivo (si ricorda che la mancata esecuzione delle operazioni di pulizia può comportare il rischio di infezioni crociate)
- Assenza di tagli, fori, lacerazioni o abrasioni sull'intera struttura, comprese le cinture
- Corretto serraggio della viteria e bulloneria
- Corretto fissaggio delle cinture
- Corretta tenuta delle cinture
- Stato di usura (parti in movimento, ruote, cinture)
- Integrità componenti
- Lubrificazione delle parti in movimento
- Quando si estrae per la prima volta la barella dall'imballo le gambe devono piegarsi e bloccarsi correttamente
- Stato di usura delle ruote e del sistema frenante
- Scatto delle molle
- La barella può entrare agevolmente nel mezzo di trasporto.
- Il veicolo è dotato di un sistema di fissaggio Spencer dedicato alla barella
- Sono presenti le cinture di sicurezza per l'immobilizzazione della salma e risultano essere intatte e funzionanti
- Le saldature siano intatte, senza incrinature né rotture
- Nessun tubo o lamina di metallo presenta piegature né incrinature
- La vasca o il pianale non presentano lacerazioni né fenditure

Se le condizioni riportate sono rispettate, il dispositivo può essere considerato pronto all'uso; in caso contrario è necessario togliere immediatamente il dispositivo dal servizio e contattare il Fabbricante.

4.2.1 Requisiti veicolo

Spencer Z 7000 è progettata per entrare ed uscire dal vano di un mezzo di trasporto salme.

I requisiti del veicolo devono essere:

- Piano di appoggio barella livellato
- Piano di appoggio barella sufficientemente largo e lungo per alloggiare senza ostacoli la barella

Le ruote delle gambe anteriori in fase di carico/scarico ovvero quando il carrello di carico è ancora in appoggio sul mezzo, devono essere almeno 5/6 cm più alte rispetto al suolo, per permettere alla gamba anteriore di aprirsi in totale sicurezza.



La mancanza della misura sopra indicata, ne preclude la sicurezza nell'uso del dispositivo, con il conseguente rischio di danni agli operatori e al dispositivo stesso.

Per facilitare l'inserimento della barella sul veicolo, si consiglia di eliminare spigoli vivi sul bordo del piano di carico del mezzo. La barella deve essere fissata in modo da evitare qualsiasi movimento durante il trasporto, mediante ganci Spencer, anche in condizioni di guida difficili. Fare pratica con una barella senza salma prima della regolare messa in servizio.

4.2.2 Barellamento salma

Prima di caricare la salma, avvicinarla il più possibile la barella. Frenare il dispositivo, e verificare la presenza delle cinture, dopo di che posizionare la salma in modo da bilanciare il peso sulla barella.

4.3 Funzionamento

4.3.1 Abbassamento barella

Prima di procedere all'abbassamento della barella arrivare già nel punto desiderato per svolgere le operazioni successive.

Abbassare la barella senza salma, nel seguente modo:

- Afferrare le manopole della Z 7000 dalla parte "piedi" (posteriore)
- Alzare la parte dei piedi (posteriore) fino a quando le ruote di caricamento anteriori non abbiano toccato il terreno
- Mantenendo salda la presa alla barella, e pronti a sorreggere il peso stesso del dispositivo, azionare entrambe le leve di comando chiusura carrello.
- Abbassare, accompagnando il peso del dispositivo, fino a terra

Prima di iniziare la fase di caricamento della salma, quando la barella è a terra, assicurarsi dell'inclinazione del piano di appoggio, poichè superfici non orizzontali possono alterare l'equilibrio statico della barella.

4.3.2 Sollevamento della barella con salma

Fissare la salma alla barella con le cinture in dotazione.



Le capacità di ciascun operatore devono essere valutate prima della definizione dei ruoli nell'impiego del dispositivo.

Verificare che l'asta ferma gambe sia disinserita.

Posizionamento degli operatori alle estremità della barella, valutare quanti operatori impiegare in base al carico da sollevare e in base alle capacità di ciascun operatore. Usando la tecnica di sollevamento adeguata, per evitare la fatica, gli addetti devono afferrare le manopole della barella ad ogni estremità. Alzare la barella fino a quando le gambe, anteriori e posteriori, si siano aperte e correttamente bloccate, controllare anche che l'appoggio sia sicuro e stabile.

4.3.3 Caricamento della barella sul veicolo di trasporto

Assicurarsi che il portello del mezzo sia ben bloccato in posizione aperta per evitare nella fase di carico intralci indesiderati. Nel caricare la barella nel mezzo:

- Spingere la barella in direzione dell'apertura del portello posteriore;
- Disporre le ruote di carico sul piano di appoggio del mezzo e avanzare fino a quando le gambe anteriori toccano il bordo (paraurti e/o piano di calpestio) del veicolo;
- L'operatore deve accertare che entrambe le ruote di caricamento appoggino sul piano di calpestio (posizione di sicurezza) e contemporaneamente valutare la distanza delle ruote anteriori dal terreno (almeno 5/6 cm);
- Una volta che le gambe anteriori vengono in contatto con il paraurti e/o piano di calpestio l'operatore, senza spingere la barella, deve azionare la leva destra rossa, per lo sblocco della gambe anteriori (n° 6 paragrafo 3.2);
- Dopo aver azionato la leva, spingere la barella verso l'interno del veicolo, consentendo alle gambe anteriori di chiudersi e piegarsi. Evitare di urtare con troppa forza le gambe anteriori contro il bordo del piano di calpestio, le gambe ed i relativi meccanismi potrebbero danneggiarsi;
- Inserire la barella nel veicolo fino a quando le gambe posteriori incontrano il paraurti e/o il piano di calpestio; quindi alzare la barella e tirare verso l'alto la leva sinistra nera, per lo sblocco della gambe posteriori (n° 3 paragrafo 3.2); successivamente completare il caricamento della barella;
- Assicurarsi che le ruote del carrello di carico vadano ad alloggiarsi nell'apposito fermo anteriore Spencer e nel fermo posteriore;
- Assicurarsi che la barella sia saldamente fissata al fissaggio Spencer.



Si raccomanda l'utilizzo di fissaggi originali Spencer per l'immobilizzazione della barella all'interno del veicolo, in quanto garantiscono una stabilità ottimale in ogni direzione. Qualora si utilizzino sistemi di fissaggio diversi non è più garantita la sicurezza e la funzionalità del dispositivo stesso.

Nel caso in cui le gambe anteriori e/o posteriori dovessero urtare violentemente contro il piano di carico o bordo del piano di calpestio del veicolo, si inserirebbe un sistema di sicurezza tale da impedire alla gambe stesse di piegarsi pur tirando le due leve.

4.3.4 Scaricamento della barella

Liberare la barella dai sistemi di fissaggio.

Afferrare la barella dalle apposite maniglie (lato piedi) ed estrarla dal vano del veicolo avendo cura di mantenere la barella in posizione orizzontale fino alla posizione di sicurezza, ovvero il blocco automatico in posizione aperta delle gambe posteriori, le gambe si apriranno e si bloccheranno automaticamente. L'operatore deve accertarsi che le gambe posteriori si siano aperte e si siano bloccate. Lo stesso controllo deve essere fatto per le gambe anteriori.

Assicurarsi e controllare che l'appoggio sia sicuro e stabile prima di estrarre anche le ruote del carrello anteriore.

Non azionare alcun comando in fase di scarico.

4.3.5 Freni

Il freno si aziona premendo la leva presente sulle ruote piroettanti posteriori (n° 7 paragrafo 3.2). Azionando il freno, oltre a bloccare la rotazione della ruota, si arresta anche il movimento rotatorio della staffa, rispetto al suo asse verticale, creando una immobilizzazione adeguata della barella. Per disinserire il freno, premere sullo stesso dal lato opposto.

4.4 Tabella gestione guasti

PROBLEMA	CAUSA	RIMEDIO
Spingendo la barella contro il bordo del piano di calpestio del veicolo le gambe non si piegano	Non è stata attivata la leva comando chiusura gambe o il leverismo sotto la barella si è tranciato	Mettere il dispositivo fuori servizio e contattare il centro di assistenza
In condizioni di trasporto della salma la barella presenta difficoltà di movimento	I freni sono ancora inseriti	Sbloccare i freni e controllare il livello di usura delle ruote
Lesioni alla struttura	Uso improprio e personale non adeguatamente addestrato	Mettere il dispositivo fuori servizio e contattare il centro di assistenza

5. MANUTENZIONE E PULIZIA

5.1 Pulizia

La mancata esecuzione delle operazioni di pulizia può comportare il rischio di infezioni crociate dovute alla presenza di secreti e/o residui.



Durante tutte le operazioni di controllo e igienizzazione l'operatore deve indossare adeguati dispositivi di protezione individuali, quali guanti, occhiali, ecc.

Le parti metalliche esposte agli agenti esterni subiscono trattamenti superficiali e/o verniciatura al fine di ottenere una migliore resistenza. Lavare le parti esposte con acqua tiepida e sapone neutro; non usare mai solventi o smacchianti.

Nel caso di eventuale disinfezione utilizzare prodotti che non abbiano azione solvente o corrosiva su materiali costituenti il dispositivo. Per ottenere la brillantezza delle parti del telaio si consigliano creme o cere che sono impiegate per la lucidatura della carrozzeria delle automobili. Si consiglia inoltre l'uso del detergente lucidante Spencer STX 99.

Risciacquare accuratamente con acqua tiepida verificando di avere eliminato ogni traccia di detergente, che potrebbe deteriorarla o comprometterne l'integrità e la durata. L'uso di acqua ad alta pressione deve essere evitato. L'acqua infatti penetra nei giunti ed elimina il lubrificante creando il rischio di corrosione dei componenti.

Lasciare asciugare perfettamente prima di riporlo. L'asciugatura dopo il lavaggio oppure dopo l'utilizzo in ambiente umido deve essere naturale e non forzata; non utilizzare fiamme o altre fonti di calore diretto.

5.2 Manutenzione

5.2.1 Manutenzione ordinaria

Il soggetto a cui viene affidata la manutenzione ordinaria del dispositivo deve garantire i seguenti requisiti di base:

- Conoscenza tecnica del dispositivo, delle operazioni di manutenzione periodica stabilite in queste istruzioni.
- Utilizzo per le operazioni di manutenzione di personale tecnico in possesso di specifiche qualifiche, addestramento e formazione sul dispositivo in oggetto.
- Utilizzo di materiali di componenti/parti di ricambio/accessori originali o approvati dal fornitore, in modo da effettuare ogni operazione senza causare alterazioni, modifiche al dispositivo.
- Possesso di sistemi di controllo e verifica delle operazioni svolte sul dispositivo.



Durante tutte le operazioni di controllo, manutenzione ed igienizzazione l'operatore deve indossare adeguati dispositivi di protezione individuali, quali guanti, occhiali, ecc.

I controlli da effettuare prima e dopo ogni messa in servizio, ed almeno ogni mese, sono i seguenti:

- Funzionalità generale del dispositivo
- Stato di pulizia del dispositivo (si ricorda che la mancata esecuzione delle operazioni di pulizia può comportare il rischio di infezioni crociate)
- Assenza di tagli, fori, lacerazioni o abrasioni sull'intera struttura, comprese le cinture
- Corretto serraggio della viteria e bulloneria
- Corretto fissaggio delle cinture
- Corretta tenuta delle cinture
- Stato di usura (parti in movimento, ruote, cinture)
- Integrità componenti
- Lubrificazione delle parti in movimento
- Quando si estrae per la prima volta la barella dall'imballo le gambe devono piegarsi e bloccarsi correttamente
- Stato di usura delle ruote e del sistema frenante
- Scatto delle molle
- La barella può entrare agevolmente nel veicolo
- Il veicolo è dotato di un sistema di fissaggio Spencer dedicato alla barella
- Sono presenti le cinture di sicurezza per l'immobilizzazione della salma e risultano essere intatte e funzionanti
- Le saldature siano intatte, senza incrinature né rotture
- Nessun tubo o lamina di metallo presenta piegature né incrinature

La frequenza dei controlli è determinata da fattori quali le prescrizioni di legge, il tipo di utilizzo, la frequenza di utilizzo, le condizioni ambientali durante l'uso e lo stoccaggio.

Si ricorda che è necessario effettuare la pulizia descritta al paragrafo 5.1 e la verifica della funzionalità prima e dopo ogni utilizzo.

Spencer Italia S.r.l. declina ogni responsabilità sul funzionamento corretto o su eventuali danni provocati agli operatori dall'utilizzo di dispositivi non soggetti a manutenzione ordinaria, invalidandone la garanzia. Il soggetto a cui viene affidata la manutenzione ordinaria può identificare eventuali parti danneggiate/usurate, ma la sostituzione o il ripristino delle stesse può essere effettuata solo dal Fabbricante o Centro di assistenza autorizzato. Per le altre attività di sostituzione/riparazione rivolgersi al Fabbricante o ad un centro autorizzato da quest'ultimo.

Utilizzare solo componenti/ parti di ricambio e/o accessori originali o approvati da Spencer Italia S.r.l., in modo da effettuare ogni operazione senza causare alterazioni, modifiche al dispositivo; in caso contrario si declina ogni responsabilità sul funzionamento corretto o su eventuali danni provocati dal dispositivo stesso all'operatore, invalidandone la garanzia.

5.2.2 Revisione periodica

Il dispositivo deve essere revisionato presso il costruttore, o centro autorizzato dal Fabbricante stesso, **ogni anno**.

In mancanza della suddetta revisione, il Dispositivo potrebbe non rispondere più ai requisiti di sicurezza garantiti dal Fabbricante all'atto della fornitura. Spencer Italia srl declina ogni responsabilità sul funzionamento corretto o su eventuali danni provocati dall'utilizzo di dispositivi non revisionati regolarmente. Per gli interventi non effettuati dal Fabbricante, ma da un centro autorizzato, vi ricordiamo che è necessario richiedere un report relativo all'attività svolta. Questo permetterà sia a Spencer Italia S.r.l. che all'utilizzatore di tracciare nel tempo tutti gli interventi effettuati.

5.2.3 Manutenzione straordinaria



La manutenzione straordinaria può essere eseguita solo dal Fabbricante o da centri autorizzati dal Fabbricante stesso.

Per gli interventi non effettuati dal Fabbricante, ma da un centro autorizzato, vi ricordiamo che è necessario richiedere un report relativo all'attività svolta. Questo permetterà sia a Spencer Italia S.r.l. che all'utilizzatore di tracciare nel tempo tutti gli interventi effettuati.

Il dispositivo, se utilizzato come riportato nelle seguenti istruzioni, ha un tempo di vita medio di 5 anni. Il tempo di vita può essere prorogato solo in seguito ad una revisione generale eseguita dal Fabbricante o da un centro autorizzato da quest'ultimo. Spencer Italia S.r.l. declina ogni responsabilità sul funzionamento corretto o su eventuali danni provocati dall'utilizzo di dispositivi non riparati, o certificati al termine del tempo di vita, dal Fabbricante o da centri non autorizzati dal Fabbricante stesso, invalidandone la garanzia.

6. ACCESSORI E RICAMBI

6.1 Accessori

ST42022A	Ruota Ø 200 mm alta densità con cuscinetti
ST42100A	Fermo posteriore (FP)
ST42200A	Fermo anteriore (FA)
ZS00808A	Coprivasca per Z 7000 in PVC nero
ZS00203A	Coperchio per Z 7000 grigio in polietilene

6.2 Ricambi

ST41603A	Staffa con freno per ruota Ø 200 mm
ST42021A	Ruota nera Ø 200 mm con cuscinetti
ST42110A	Ruota Ø 100 mm con tubo asse ruota
ST70697B	Kit antivibrazione per staffe gamba posteriore
ZS00403A	ZSX 402 cintura nera con gancio in derlin 2 pz.

**ALLEGATO A – REGISTRO DELLA FORMAZIONE**

Il prodotto deve essere utilizzato solamente da personale addestrato all'utilizzo di questo dispositivo e non di altri analoghi. Conservare il presente registro almeno 10 anni dal fine vita del dispositivo.

Nome operatore	Data della formazione		Metodo di formazione (Manuale del proprietario, In servizio, Classe formale, ecc.)	Formatore
	Formazione di base	Corso di aggiornamento		

ALLEGATO B – REGISTRO DELLA MANUTENZIONE

 Conservare il presente registro almeno 10 anni dal fine vita del dispositivo.

 Effettuare la prescritta manutenzione e rispettare il tempo di vita medio, previsti dal Fabbrikante nel Manuale d'Uso.

Codice e descrizione dispositivo	
Data di acquisto	
Lotto (LOT) o matricola (SN)	
Acquistato da	

DATA INTERVENTO	TIPOLOGIA INTERVENTO (Manutenzione/ Revisione/ Estensione tempo di vita)	OPERAZIONI ESEGUITE	ESITO	RESPONSABILE INTERVENTO (Interno/Centro autorizzato/ Fabbrikante)



Le informazioni contenute in questo documento sono soggette a modifica senza preavviso e sono da intendersi come impegno da parte della Spencer Italia S.r.l. con riserva di modifiche. I prodotti Spencer vengono esportati in molti paesi nei quali non valgono sempre identiche regole. Per questa ragione possono esserci differenze fra quanto qui descritto ed i prodotti consegnati. Spencer lavora costantemente al perfezionamento di tutti i tipi e modelli dei prodotti venduti. Contiamo perciò sulla Vostra comprensione se dovessimo riservarci la facoltà di apportare in qualsiasi momento modifiche alla fornitura nella forma, equipaggiamento, allestimento e tecnica rispetto a quanto qui convenuto.

© Copyright Spencer Italia S.r.l.

Tutti i diritti sono riservati. Nessuna parte del documento può essere fotocopiata, riprodotta o tradotta in un'altra lingua senza previo consenso scritto della Spencer Italia S.r.l.